

広報

たまの 12

2012
No.1144



ご当地グルメ
たまの温玉めし
勢力拡大中!

目次

- P2 たまの温玉めし
- P4 滞納整理強化月間
- P5 イベント情報
- P6 講座・講演
- P8 募集
- P10 掲示板
- P14 市民病院インタビュー
- P16 掲示板
- P18 健康のページ
- P19 文化センターガイド
- P20 園児募集
- P22 子育て応援ページ
- P24 市有住宅入居者募集
- P25 年末年始のお知らせ
- P26 カレンダーのページ
- P28 たまののできごと

11月3日(土)

「備前岡山ええじゃないか2012大誓文払い」にて

瀬 戸内の海流で育まれた玉野特産の穴子と、太陽の恵みと農家の愛情を一身に浴びて育った雑穀米を、醤油と蒲焼きのタレで炒めた焼きめし。

香ばしい香りが漂う焼きめしに、トロっととろける温泉たまごを絡めて食べると、ん～幸せ！

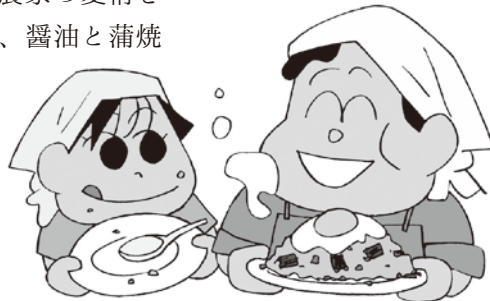

©いしいひさいち



たまごの温泉めし



平

成22年、「玉野の農水産物を使い市民に愛される」をコンセプトに、玉野のご当地グルメは公募されました。

審査を勝ち抜いた3つのレシピが『お宝たまのB級グルメコンテスト』に出品され、試食した来場者からもっとも多くの支持を得た「たまの温玉めし」が玉野のご当地グルメの座を射止めました。

翌23年7月には、「第1回みなとオアシスSea級グルメ全国大会in三原」に参戦。見事グランプリに輝きました。

今年10月に小名浜で開催された第2回大会では、グランプリこそ地元ジャンボカジメンチに譲ったものの、1000食以上を完売するなど、その美味しさは全国を席巻しつつあります。

今回は、たまの温玉めしの考案者で、たまの温玉めしを盛り上げる「たまのSea温玉会」の会長の岡野美早さんのインタビューを、公式レシピと合わせて紹介します。



たまの温玉めしの考案者
たまのSea温玉会 会長
おかの みさ
岡野 美早さん

たまの温玉めしの作り方

- 【材料】2人分
- ・ご飯※1 600g程度
 - ・穴子焼き 80g程度
 - ・長ねぎ 1/4本程度
 - ・青ねぎ 適量
 - ・油 大さじ2
 - ・蒲焼のタレ 大さじ3
 - ・しょうゆ 大さじ1
 - ・酒 大さじ2
 - ・温泉たまご 2個
- ※1 雑穀入りご飯(雑穀…米 11…9がおすすめ)を推奨します。



4 ご飯を加え炒める。



5 蒲焼のタレ、しょうゆ、青ねぎをサッと混ぜ合わせる。



6 器に盛り付け、温泉たまごをのせたら出来上がり。



1 長ねぎを縦に十字に切り、2～3mmの幅に切る。

ポイント



2 フライパンに油を熱し、長ねぎを炒める。ねぎをしっかり炒めると香ばしさがアップ!



3 2cmくらいに切った穴子※2を入れ炒め、酒をふってさらに炒める。
※2 焼き穴子は皮側を水洗いすることをおすすめします。

■公式レシピは右のHPからもご覧いただけます。市内にある17の販売店舗情報やたまのSea温玉会メンバー募集情報はこちらどうぞ。

<たまの温玉めしHP>
<http://www.donbula.co.jp/tamano/index.html>
<たまのSea温玉会公式ブログ>
<http://ontama2011.blog.fc2.com/>

たまの温玉めし 検索

■イベントへの出展等、たまのSea温玉会の活動は、facebookでチェック!
<facebookページ>



たまの温玉めし

12月は滞納整理強化月間

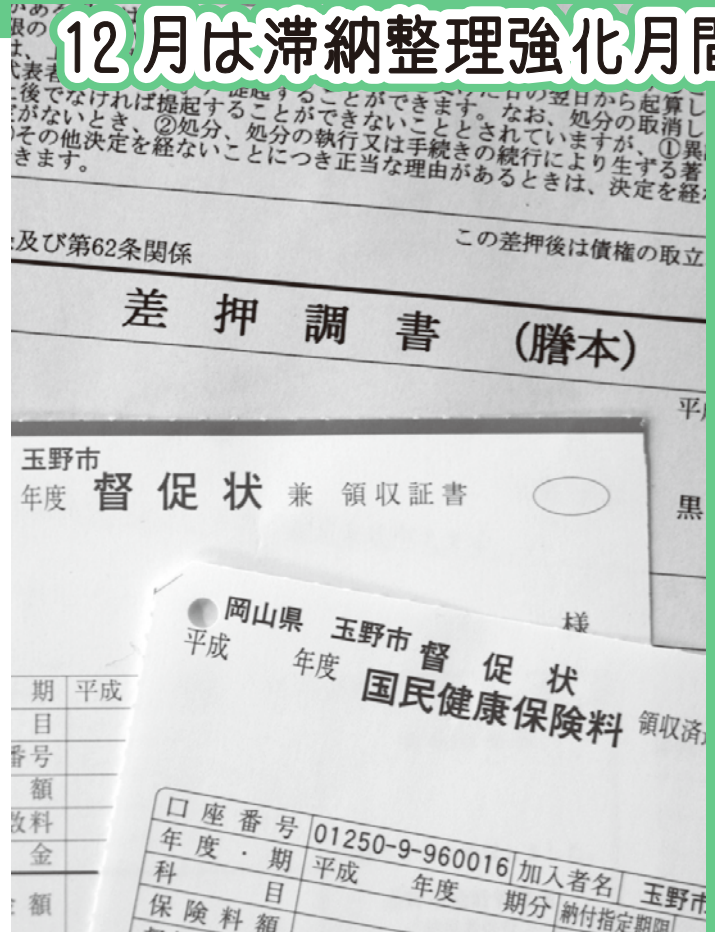

滞納整理

お手元の納付書

納期限が過ぎていませんか？

市

税・保険料等は、定められた期間内に自ら納めていただくものです。

納期限までに納められなかった場合は「滞納」となり、督促状や催告書などを送付します。

それでも納付がない場合には、滞納処分として財産（預貯金・給与・年金・生命保険・不動産・国税還付金など）の差押を行います。

うこととなります。

差押は、その処分を受ける個人や法人の生活・経済活動に影響を及ぼす大変厳しい処分です。きちんと納めていただいている多くの市民の皆様には不公平が生じないよう、滞納に対しては厳正に対処します。

納期限内の納付が難しい場合は、放置せず早めに納付相談にお越しく

さい！

失業・病気・その他やむを得ない事情により、納期限内の納付が困難な場合は、減免や猶予制度の適用を受けられる場合もありますので、放置せずに早めにご相談ください。

また、休日や夜間も納付相談を受け付けていますので、ご利用ください。

■休日開庁日／毎月第1日
曜日 8時半～17時15分

■時間延長日／毎週水曜日
8時半～19時

■場所／市役所1階 税務課・保険年金課

■問合せ／税務課（市県民税・固定資産税・軽自動車税） ☎32・5511

保険年金課（国民健康保険料・後期高齢者医療保険料） ☎32・5528

※使用料・負担金等は、各担当課へお問い合わせください。

◆ イベント情報 ◆

2012市民コンサート
ハッピークリスマス・
フェスティバル

- 日時／12月16日(日) 14時
～(13時半開場)
- 場所／文化センター
ホール
- 入場料／無料
- 出演団体／玉野フィル
ハーモニー管弦楽団
- 主な曲目／そりすべり、
ムーン・リバー、スケーター
ズ・ワルツ
- 問合せ／市民コンサート
実行委員会事務局(文化セ
ンター内) ☎31・3711

毎月開催!
宇野港ゆめ市場

宇野港ゆめ市場は、毎月
第2日曜日にJR宇野駅前
のシーサイドパークで開催
している定例市です。出店
者も募集しています!



懐かしい玉野に会える予感。
たまのミュージアム企画展
たまの回顧展

- 期間／開催中
- 時間／10時～19時
- 場所／たまのミュージアム
(玉野ショッピングセンターメルカ2階)
- 入場料／無料
- 問合せ／たまのミュージアム
☎31-6131

イベント情報

- 日時／12月9日(日) 10時
～15時
- 場所／シーサイドパーク
(宇野駅前)
- 内容／ステージイベント、
体験コーナー、ワンコイン抽
選会、藤の実飛ばし大会、飲
食出店、フリーマーケットな
ど
- ※内容は一部変更すること
があります。
- ※臨時駐車場(にぎわい創
出施設楽彩工房駐車場)を
ご利用ください。
- 問合せ／玉野商工会議所
(社)玉野市観光協会
☎33・5010
☎21・3486

楽彩工房2周年記念
ふるさとLIVE



- 日時／12月8日(土) 19時
～(18時開場)
- 場所／楽彩工房(築港1・

1・4)

■出演／

吉永 政巳 氏(築港出身)
高満 洋子 氏(宇野出身)

■料金／

○前売 1500円
○当日 1800円
※共に1ドリンク付

■問合せ／楽彩工房

☎33・5561

玉野・灘崎子ども劇場
劇団コロロの
ニびきのこぶた

皆さんご存知の童話「三
びきのこぶた」。しかし、今
回の「ニびきのこぶた」は一
味違う。
うんと笑って、お腹がぐー
ぐーなってくる、そんな、
けったいなわやくちやおペ
レットです。

ご家族でぜひ、大笑いし
てください。

- 日時／12月9日(日) 18時
半
- 場所／文化センター

※鑑賞には料金が必要で
す。

詳しくは、お問い合わせ
ください。

- 問合せ／玉野・灘崎子ど
も劇場
☎32・0405

広告

◆◆ 講座・講演 ◆◆

ボランティアワープロ教室
年賀状作成講座

- 日時／12月15日(土) 9時～12時
 - 場所／玉野商業高校
 - 内容／ワードを使った年賀状作成
 - 講師／玉野商業高校 ワープロ部生徒
 - 対象／市内在住の人
 - 定員／20人程度
- ※定員を超えた場合は抽選

- 受講料／無料
- 申込方法／
往復はがきに「ボランティアワープロ教室参加希望」と明記し、住所・氏名・電話番号を記入の上、お申し込みください。
返信用には住所・氏名を必ず記入してください。なお、申し込みは1人1枚です。
- 締切／12月7日(金)当日消印有効
- 申込み・問合せ／
玉野商業高校(川崎・田淵) ☎31-5341
〒706-0012 玉6-1-1

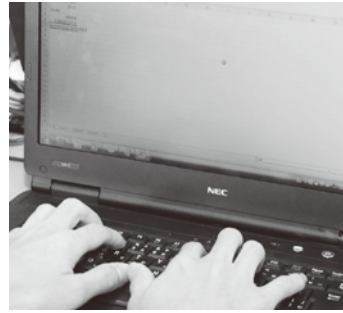

パソコン講座エクセルⅡ

- 日時／初回1月6日(日) 9時半～11時半(全7回)
- 場所／ミネルバ
- 定員／15人
- 受講料／5000円(初回時集金)
- テキスト代／525円
- 申込期間／12月1日(土)～9日(日)

講座・講演

- 申込方法／はがきをお持ちになり、ミネルバ窓口で申し込むか、往復はがきに住所・氏名・年齢・電話番号を記入の上、郵送でお申し込みください。
 - 問合せ／ミネルバ(生涯学習センター)
☎83・9200
〒706・0021 和田4・7・1
- 詳しくは、文化センター・各市民センターにあるチラシをご覧ください。

タオルで
洋服型手ふき作り

- 日時／12月21日(金) 10時～12時

- 場所／リサイクルプラザ
- 講師／玉野市消費生活問題研究協議会
- 定員／10人
- ※定員を超えた場合は抽選
- 参加費／無料
- 準備物／裁縫道具、布きりばさみ、タオル(柄入りが好ましい)
- 申込方法／往復はがき、ファックス、Eメールのいずれかで、講座名・住所・氏名・電話番号を記入の上、リサイクルプラザへ送付してください。
- 締切／12月7日(金)消印有効。12月14日(金)までに受講の可否を通知します。
- 申込み・問合せ／リサイクルプラザ
☎(FAX)33・7377
〒706・0141 槌ヶ原3072・1
Eメール tamano-recycle plaza@iris.ocn.ne.jp

親子でお飾りづくり

- 新年を手作りのお飾りで迎えませんか。
- 日時／12月16日(日) 10時～12時
- 場所／深山センターハウス
- 定員／先着15組30人

- 参加費／1個150円
- 申込方法／電話 ファックスでお申し込みください。
- 締切／12月15日(土)
- 申込み・問合せ／玉野市公園緑化協会
☎21・2860
FAX 21・5211

子育てファミサポ交流会
クリスマス会&クッキング

- クリスマス会を盛り上げる簡単押し寿司にチャレンジ!
- 参加者にはお土産もあります。
- 日時／12月15日(土) 10時～12時半(受付9時40分)
- 場所／児童館
- 定員／先着15人
- ※会員は除く
- 参加費／
○大人 200円
○子ども 150円
- 申込方法／11月29日(木)から受付開始。電話、または児童館窓口で直接お申し込みください。
- 締切／12月11日(火)
- 申込み・問合せ／子育てファミリィ・サポートセンター(児童館内)
☎32・3778

広告

たまの地域人づくり大学

地域生活サポーター養成コース 傾聴ボランティア養成講座(全7回)

悩みや寂しさを抱える高齢者等の話の聴き手となるために、コミュニケーションの技法「傾聴」を学びます。

■日時／初回1月13日(日)
10時～12時

○2回目以降(1/20、1/27、2/3、2/10、3/3)

○体験実習1回(2/11～3/2の間)

■講師／

岡山県臨床心理士会 副会長

谷原 弘之 氏

兵庫大学 竹内 美樹 氏(1/27のみ)

■定員／30人

※定員を超えた場合は抽選となる場合があります。

■資料代／1,000円

■申込期間／

12月2日(日)9時～

21日(金)17時



知って得するコース 緩和ケアって?

2人に1人が「がん」になり、3人に1人が「がん」で亡くなる時代。がんの痛みを取り除くがん医療の現場から、緩和ケアについて学びます。

■日時／1月27日(日)

13時半～15時

■講師／

「野の花プロジェクト」主宰・岡山大学大学院医歯薬学総合研究科緩和医療学講座教授
松岡 順治 氏



■定員／先着60人

■申込期間／

12月25日(火)9時～

1月24日(木)17時



コミュニティビジネスコース はじめてのNPO講座&専門相談 (たまの地域人づくり大学連携講座)

「まずは基礎的なことを知りたい」という人を対象に、NPOの基礎知識や活動の実態を学びます。

また、すでに活動に関わっている人を対象にした「労務」「経営」についての無料相談もあります。

■日時／1月22日(火)

13時～17時

■講師／

岡山県ボランティア・NPO活動支援センター 副所長 高平 亮 氏

社会保険労務士 小阪田 徹 氏

中小企業診断士 川路 隆志 氏

■定員／

「はじめてのNPO講座」

先着10人(13時～14時)

「専門相談」

先着各3組(14時、15時、16時)

■申込み／

岡山県ボランティア・NPO活動支援センター

☎086-231-0532

FAX086-231-0541

Eメール oka@youi-c.com

共通

◆場所／文化センター

◆受講資格／市内在住・在勤(学)の人

◆申込方法／所定の受講申込用紙(FAX可)、電子申請で受け付けます。

※電話での申し込みは受け付けていません。

◆申込み・問合せ／中央公民館(文化センター内) ☎31-3711 FAX31-5250

身近な人権問題を分かりやすく勉強できる研修講座を開催します。

■日時／12月6日(木) 15時～16時50分

■内容／高齢者～高齢者の人権問題の理解に向けて

■場所／産業振興ビル3階 展示会議室

■講師／就実短期大学 非常勤講師 遠藤 陽土 氏

■対象／20歳以上で市内在住、在勤の人

■定員／先着20人程度

■受講料／無料

■申込方法／電話でお申し込みください。

■締切／12月5日(水)

■申込み・問合せ／教育サポートセンター

☎33・5115



人権教育課題別研修
講座参加者募集

玉野市公式フェイスブック 好評配信中!

玉野市公式フェイスブックページでは、市内イベント情報を中心に、災害情報やweb新着などをお知らせしています。

QRコードから簡単アクセス!

■問合せ／総合政策課 ☎32-5533



広告

◆◆ 募集 ◆◆

店舗改装や新規創業
を応援します

魅力ある個店づくり推進
事業・中心市街地開業支援
等賑わい創出事業を追加募
集しています。

補助金額や要件など、詳
しくは、お問い合わせいた
だくか、市ホームページを
ご覧ください。

■対象／小売店、飲食店等
を営む市内中小企業者（新
規創業予定者含む）

■補助内容／店舗の改築・
新築に係る経費や空き店舗
を活用する場合の家賃の一
部

■締切／12月21日(金)

■申請・問合せ／商工観光
課 ☎33・5005

寒さを吹き飛ばせ！
一斉みんなでジャンプ
大会参加チーム募集

■期間／1月20日(日) 9時～

■場所／市内10会場（宇野
小、田井小、玉小、玉原小、
日比小、第二日比小、荘内
小、大崎小、山田小、胸上小）
※雨天時は体育館

■対象／小学生以上

■競技方法／10人+2人
(回し手) が1組で大なわ

第22回農業探検隊
参加者募集



玉野市にポインセチアやシクラメンの温
室があることをご存知ですか？

寒い時期ですが、暖かい温室や季節の花
の見学をしませんか。

■日時／12月9日(日) 13時45分～16時

■移動／市マイクロバス(市役所出発)

■集合／玉野市役所

■見学先／玉野市東七区地区

■対象／小学生以上の市内在住の人で、花
や農業に興味のある人

■定員／20人程度(応募者多数の場合は
初めての人優先)

■参加費／無料

■申込方法／電話、または市ホームペー
ジから電子申請でお申し込み
ください。

■締切／12月5日(水)

■申込み・問合せ／農林水産課 ☎32-5561

募
集

とびを行い、時間内の試技
のうち最高ジャンプ回数を
競います。回し手は、保護
者、または指導者も可。

■参加費／1チーム100
0円(当日会場で集金)

■申込方法／電話でお申し
込みください。

■締切／12月20日(木)

■申込み・問合せ／玉野市
スポーツ振興財団(レクレ
センター内) ☎32・3709



防火作文募集

冬休みに防火作文を書い
てみよう！

■テーマ／火災予防

■字数／400字詰め原稿
用紙2枚程度

■対象／市内の小学4～6
年生

■その他／入賞者にはメダ
ルと記念品、提出者全員に
参加賞を差し上げます。

■提出方法／冬休み明けの
登校日に担任の先生に提出
してください。

■問合せ／玉野地区防火協
会事務局(消防本部予防課
内) ☎31・5712

放送大学4月生募集

放送大学では、平成25年
度第1学期(4月入学)の
学生を募集しています。

放送大学は、テレビやイ
ンターネットなどを通して
学ぶ通信制の大学です。

心理学・福祉・経済・歴史・
文学・自然科学など、幅広
い分野を学べます。

■出願締切／2月28日(木)

■資料請求・問合せ／放送
大学岡山学習センター
☎086・254・9240

ホームページ
<http://www.ouj.ac.jp>

広告

広報たまの広告募集中!

■主な条件／市内事業者

■発行部数／27,200部

■配布エリア／市内全域

■料金／15,750円～

■締切／掲載希望月の前々月の末日
(例) 広報たまの2月号に掲載希望の
場合、12月末日

■申込み・問合せ／総合政策課

☎32-5533



玉野市職員募集 (平成25年4月採用・建築技術職)



■**申込期間**／1月4日(金)～29日(火)

■**試験日程**／2月10日(日)、24日(日)

職種	募集人数	年齢要件	資格要件	
			職歴	学歴
建築 技術職	2人程度	昭和57年4月2日以降に 生まれた人	不問	高等学校を卒業した人、または同 等以上の資格があると認められ る人で、高等学校、専門学校、大 学等で建築に関する科目を履修 した人*
		昭和52年4月2日から昭 和57年4月1日までに生ま れた人	建築に関する設計・工事監理に 必要な知識・能力を得られる実 務経験を3年以上有する人*	

※職歴、学歴は、平成25年3月31日までにこれらに該当する見込みの人を含みます。

受験案内、申込書は、市役所1階総合案内、3階人事課、文化センター、各市民センターにあります。

■**申込み・問合せ**／玉野市職員採用試験委員会(人事課内) ☎32-5515

詳しくは、玉野市ホームページの職員採用情報のページをご覧ください。

<http://www.city.tamano.okayama.jp/saiyo/>



採用情報のフェイスブックページもご覧ください!
(フェイスブックへの登録の有無が採用に影響することはありません。)

<https://www.facebook.com/tamanocity.Recruiting>



瀬戸内国際芸術祭 2013 総合案内所スタッフ募集

来年開催される瀬戸内国際芸術祭の会期中(3月20日～11月4日)に、宇野港に設置するインフォメーションセンターで働く、明るく元気なスタッフを募集します。

緊急雇用創出事業制度を活用しているため、雇用期間に制限がある場合があります。詳しくは、お問い合わせください。

一般案内業務等

■**募集人数**／6人

■**時給**／1,100円

外国人案内業務等

■**対象**／外国語(英語必須)が話せる人

■**募集人数**／4人

■**時給**／1,400円

共通

◆**勤務期間**／平成25年1月7日(月)～11月4日(月・祝)

※1月7日以降で順次採用となります。

◆**勤務時間**／瀬戸内国際芸術祭のスケジュールによって随時変更になります。

◆**募集期間**／12月3日(月)～14日(金)

◆**申込方法**／履歴書を郵送、またはお持ちください。

◆**面接日時**／申込者に後日連絡します。

◆**申込み・問合せ**／(社)玉野市観光協会 ☎21-3486

〒706-0002 築港1-1-3

広告

◆◆ 掲示板 ◆◆

玉野市自主制作番組

市民チャンネル
DVD貸出中

市が自主制作し、倉敷ケーブルテレビ(13チャンネル、デジタル312チャンネル)で放送した番組のDVDを各市民センターと図書館で貸出しています。



YouTubeでの視聴もできます(アカウント名:tamanocity)。

今後も、市で制作した自主放送番組を随時追加していきますので、ご活用ください。

■料金/無料

■主な番組/

- 「たまの温玉めし」誕生!
- 文化あふれる玉野のまち
- 来て!見て!知って!たまのミュージアム
- 胸上八幡宮秋季大祭(新作)

■問合せ/総合政策課 ☎32-5533

第64回人権週間
相談窓口開設

みんなで築こう
人権の世紀

12月4日から10日は人権週間です。

特設人権相談所を開設します。お気軽にご利用ください。

■日時/12月6日(木) 9時～12時

■場所/市役所1階 市民相談室

■相談担当者/人権擁護委員

■相談内容/いじめ、暴力、差別、虐待、離婚、相続、名誉、信用、プライバシーに関わる問題、ご近所との

トラブルなど

■問合せ/市民相談室

☎32・5506

工業統計調査を実施
します

経済産業省では、工業統計調査を実施します。12月中旬から調査員が対象事業所にお伺いしますので、ご協力をよろしくお願ひします。

工業統計調査は、製造業を営む事業所の活動実態を明らかにすることを目的として行つたものです。調査結果は、国や地方公共団体の行政施策の重要な基礎資料や、企業・大学な

掲示板

どの研究資料、小・中・高等学校の教材として広く利用されています。調査票の内容は、統計作成以外の目的に使用されることはなく、秘密は厳守されますので、正確なご記入をお願いします。

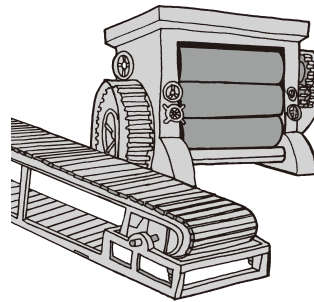

■問合せ/総務課

☎32・5516

年末・年始の交通事故
防止県民運動

事故ゼロで 笑顔で
過ごす 年末年始

まもなく平成24年も終わり、新しい年を迎えます。

年の瀬は忙しい時期ですが、交通事故を起こさない、また遭わないよう無事故で新年を迎えましょう。

■実施期間/12月1日(土)～1月3日(木)

■重点目標/

- 高齢者の交通事故防止
- 薄暮時間帯・夜間における交通事故防止
- 飲酒運転の根絶
- 暴走運転の追放

■問合せ/玉野市交通安全対策協議会(総務課内)

☎32・5516

玉野警察署交通課

☎32・0110

子育てファミサポ
登録説明会



子育ての応援をしてほしい人、子育ての応援をしてくださる人、ぜひご参加ください。

■日時/12月12日(水) 9時半～11時半

■場所/児童館

※入会希望の人は、印鑑を必ずお持ちください。説明は随時させていただきます。

■問合せ/児童館

☎32・3778

懐かしいあの人に会える予感。

平成25年

玉野市成人式

■日時/1月13日(日)

・受付 11時半～

・第1部 記念式典 12時～12時15分

・第2部 はたちの集い 12時45分～13時45分

■場所/ダイヤモンド瀬戸内マリンホテル

■対象/

平成4年4月2日～平成5年4月1日に出生した市民(市外在住者含む)。

対象者には11月下旬に案内状を送付しています。

対象者はお誘いあわせの上、ご参加ください。 ■問合せ/社会教育課 ☎32-5577

みんなで冬エコ！

地球温暖化防止月間

冬は暖房などでエネルギー消費が増える季節です。

暖房温度を見直し、厚手のカーテンに替えるなどして、温かい格好で過ごしましょう。

大気汚染防止推進月間

12月は自動車交通量や暖房の増加等により、大気汚染物質の濃度が高くなる傾向にあります。

- エコドライブを推進
- 自転車や電車を利用
- 暖房は適切な温度で
- 野外焼却をしない

一人ひとりの取り組みで、きれいな空を守りましょう。

問合せ／環境保全課

☎32・5520

**ハローワークで
仕事・住居・生活を支援！**

ハローワークでは、失業により住居や生活に困っている人たちが再就職し、安心して年末年始を迎えられるよう集中的な就職相談や住居・生活支援を実施しています。

詳しくは、お問い合わせください。

問合せ／玉野公共職業安定所 職業相談部門

☎31・1555

**玉野市勤労者融資
自治体提携ローン**

玉野市では中国労働金庫との提携により、市内に1年以上引き続き居住、または勤務する勤労者（中国労働金庫指定の保証会社の保証を得られる人）の生活資金の融資を行っています。

融資金額／150万円以内

■融資対象／生活費用全般（事業資金・負債整理資金を除く）

■貸付期間／5年以内

■貸付利息／年1.75%（固定金利）

※平成25年3月31日までに融資できる場合の金利です。

※別途保証料が必要です。

問合せ／中国労働金庫玉野支店

☎31・5331

**中小企業者向けセーフ
ティネット保証制度**

セーフティネット保証5

号の取扱いが変更されたの
でお知らせします。

■保証限度額／一般保証とは別枠で、最大で2億8000万円（無担保保証8000万円）

■保証割合／借入額の100%

■保証料率／概ね1・0%以下

■対象／業況の悪化している指定業種の事業を行っている、経営の安定に支障が生じている中小企業者

■企業認定基準／次のいずれかを満たすこと

①最近3か月間の売上高等が前年同期比5%以上減少していること

②製品等原価のうち20%を占める原油等の仕入価格が、20%以上上昇しているにもかかわらず、製品等価格に転嫁できていないこと

③円高の影響によって、原則最近1か月間の売上高等が前年同期比で10%以上減少し、かつ、その後2か月を含む3か月間の月平均売上高等が前年同期比で10%以上減少することが見込まれること

※③は、最近2か月の売上高等の実績値とその翌月を含む3か月間の見込みによる申請も可

※③は、売上高等の減少が円高によるものであることを具体的に記述した理由書を添付すること

■指定業種の主な変更点／これまで原則全業種（82業種）指定されていましたが、業況調査の結果を受けて、業況が改善した業種については指定から外れるなど、平成24年11月1日～平成25年3月31日までの指定業種は変更されました。

また、業種の判定に用いる日本標準産業分類も平成19年11月改定版に、指定業種の分類も中分類から細分類に変更となりました。

詳細な内容は、市ホームページに掲載しています。

「セーフティネット保証5号（平成24年11月1日～平成25年3月31日）の取扱いについて」の「別添資料」（セーフティネット保証5号に係る中小企業者の認定の概要）をご覧ください。

なお、申請様式が変更されましたので、ご注意ください。

問合せ／商工観光課

☎33・5005

最低賃金改定のお知らせ

時間額

691円

■適用日／10月24日(水)

■問合せ／岡山労働局労働基準部
賃金室 ☎086-225-2014

広告

◆◆ 掲示板 ◆◆

排水設備を
きれいにしましょう

排水設備は個人の資産です

下水道の機能を十分に發揮させ、快適な生活を送るため、普段から各家庭で排水設備をきれいに保ちましょう。

点検・清掃を怠ると、器具の故障や排水の逆流の原因になります。ひと月に1回程度、「ます」のふたを開け、個人で点検・清掃をしてください。



【清掃前】



【清掃後】

また、台所や水洗便所を快適に使うため、次の点にご注意ください。

①天ぷら油などの廃油・新聞紙・紙おむつ・生理用品など、管が詰まるおそれがあるものは、流さないでください。

②ガソリン・シンナー・灯油など引火性のあるものは、流さないでください。

③調理くずなどを細かく砕いて流す器具（ディスプレイ）は、絶対に使わないでください。大量の生ごみを下水道に流すことになり、下水道管や処理場の維持管理が困難になります。

なお、排水が詰まったなどの症状が見られる場合は、早めに市の指定工事店までご相談ください。

■問合せ／下水道課
☎32・2777

水道の各種手続きは
お済みですか？

○中止手続き

水道を長い間使用しないときは中止の手続きをしましょう。そのままにしていると、全く使用していても基本料金がかり続けますのでご注意ください。

掲示板

引っ越しによる中止の場合も、日が決まり次第、事前に中止の手続きをしてください。

○名義変更

死亡や転出等により名義人が変更される場合は、水道課へ届出をしてください。

手続きや問合せは水道庁舎2階事務所窓口、または電話で受け付けます。

■問合せ／水道課
☎33・9666

貯水槽水道の
衛生管理について

ビル等の高い建築物や水圧の不足するところでは、いったん受水槽に溜めた水道水を、ポンプで屋上等にある高架水槽にくみ上げてから給水します。

このように受水槽を経由して供給している建築物内の水道を、貯水槽水道といえます。

貯水槽水道の管理は、設置者の責任です。設置者は衛生管理に努めてください。

■貯水槽の清掃／1年に1回以上、専門の清掃登録業者に依頼し、定期的に清掃する。

■貯水槽の点検／水槽のひび割れ、水槽内への異物混入、汚水で汚染されていないかなど、定期的に点検する。また、地震・台風・凍結、大雨のあとは速やかに点検する。

■水質検査の実施／建物内の蛇口から出る水の色、にごり、味について毎日チェックする。

消毒されているか確認するため、週に1回程度、遊離残留塩素を測定する。異常があったときは、必要な項目について専門の水質検査機関で検査する。

なお、受水槽の有効容量が10m³を超える貯水槽水道は、管轄の保健所に届出が必要で。

また、厚生労働大臣の登録を受けた検査機関によって、年に1回以上の検査を受けることが義務付けられています。

何か異常がみられるときは給水を停止し、水道利用者には知らせるとともに、管轄の保健所や水道課（☎33・9666）にご連絡ください。

■問合せ／備前保健所衛生課
☎086・272・4038

高齢基礎年金(国民年金)の請求について

受給資格期間(25年以上)を満たしていれば、満65歳の誕生日の前日から高齢基礎年金が請求できます。

また、希望により満60歳の誕生日の前日から繰り上げて請求ができます。

ただし、繰り上げて請求する場合は、次の点にご注意ください。

○生涯にわたって年金額が減額されます。

○65歳前に障害者になっても障害基礎年金は受けることができます。

○65歳になるまでは、遺族厚生年金を同時に受給することはできません。(選択制)。

○寡婦年金の請求ができなくなります。

※他にも併給できない場合がありますので、詳しくは岡山西年金事務所にお問い合わせください。

■提出先

○国民年金第3号期間(専業主婦等)がある人は、岡山西年金事務所へ
○国民年金第1号期間(自営業・学生等)のみの方は、市役所保険年金課へ

■問合せ／岡山西年金事務所 ☎086-214-6541、保険年金課 ☎32-5528

連載

「平成23年度玉野市協働のまちづくり事業」の事業実績をご紹介します!

No.4

協働のまち
づくり事業とは

個人市民税の1%相当を財源として、市内の自治会やボランティア団体など、各種団体が行う社会貢献活動に補助金を交付し、協働による地域の活性化と特色ある地域づくりの推進を目指す事業です。

◇玉野市愛育委員協議会◇
伸ばそう!!健康寿命



生活習慣に運動を取り入れるきっかけづくりとして、深山ウォーキング大会を行いました。ウォーキング後は音楽やフォークダンスを楽しみ、人とのつながりの楽しさを再確認できました。また、乳がんに関する講演会を行い、がんの早期発見と検診の必要性を学びました。

■団体の人数/773人

■補助額/88,000円

■補助金の使い道/

ボランティア行事用保険、講師謝礼、飲料費 など

◇パラダイス玉野◇
ノルディックウォーキング
おやじサンタクロース



健康増進、社会活動への関心を増進することを目的に、ノルディックウォークのイベント、おやじサンタクロースの活動を実施しました。特に、ポールをつきながら歩くノルディックウォークは背筋が伸び、全身運動となると共に下半身の負担軽減の効果があり、歩きやすい、次も参加したいと好評でした。

■団体の人数/8人

■補助額/100,000円

■補助金の使い道/

講師謝礼、衣装購入費、リース料、保険料、燃料費 など

◇あすなろ会◇
あすなろワーク

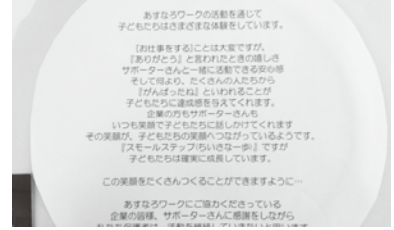

特別支援学級に在籍する子どもたちを対象とした就労体験事業を地域で行いました。身近な企業や商店などに協力していただき、1回1時間程度の活動を半年ほど継続して行い、体験後はワーク体験発表会を開催。地域の方々子どもたちへの理解が深まり、子どもたちは適性、就労について考えることができました。

■団体の人数/17人

■補助額/71,751円

■補助金の使い道/

保険料、講師謝礼、OA用品 など

■問合せ/協働推進課 ☎32-5567

選挙管理委員会事務局
☎32・5568

区事務局(農林水産課内)
☎32・5535

役所
■問合せ/玉野市土地改良
地改良区選挙人名簿に登録
されている人

時
■立候補届出日時/12月6
日(木)、7日(金) 8時半~17
時

■立候補届出場所/玉野市

玉野市土地改良区総代選挙

■選挙告示日/12月6日(木)

■投票日時/12月13日(木)
9時~15時

■投票場所/荘内市民セン
ター、東見市民センター

■投票できる人/玉野市土
地改良区選挙人名簿に登録
されている人

宝くじの収益は、次のよ
うなコミュニケーション活動に活
用されています。

○八浜壇尻・奴保存会：御
簾幕・毛槍など

■問合せ/協働推進課
☎32・5567



区域内移動大歓迎!
乗合タクシー

皆さん、乗合タクシーって、区域内移動もできる
って知ってました?例えば日比地区の人が渋川
マリン水族館に行ったり、荘内地区の人が
荘内市民センターに行ったり。予約こそ必要で
すが、乗合タクシーも結構便利です!

■ご予約/コールセンター ☎31-1411 ■問合せ/玉野市地域公共交通会議事務局(総合政策課内) ☎32-5505



市民病院の現場の声 聞いてみました。

人間ドック担当医インタビュー

相手の立場で、患者を思いやる気持ち



人間ドック担当医 永田 知代
平成 24 年 8 月から市民病院に勤務

「早く見つけて早く治そう」

人間ドックとは、簡単に言えば健康診断の事です。身長や体重を測ったり、視力や聴力のテストをしたり。血圧測定や血液検査、レントゲンなどを通して、体の悪いところを見つける検査です。

検査は主に、がんと生活習慣病に重点を置いています。これらは、放置すると命に関わることもあります。早期発見・早期治療は、健康を守るために、とても大切なことなのです。

「患者さんの立場で」

医療用語は難しくなりがちですよね。それをかみ砕いて分かりやすく説明するのが私の仕事だと思っています。

「丁寧な説明で分かりやすかった」「来年も先生にお願いしたい」と言われたときは嬉しかったです。あとは、「頑張っで治します！」みたいな意欲的な返事が返ってきたときとか。

患者さんの役に立てたな、自分の対応で喜んでもらえたなど思える瞬間です。



今回は市民病院をもっと知ってもらうために、人間ドック担当の永田医師、訪問看護担当看護師の井原さんにお話を伺いました。

「定期的な健診を」

糖尿病や高血圧に代表される生活習慣病やがんは、自覚症状がほとんどありません。検査してみないとわからないので、年に1回のように、定期的に健診を受けることが重要です。

市民病院は、地域密着型の病院です。看護師さんもみんなアットホーム。ご家族とか、周りの人にも声をかけていただいて、病院だからと緊張せず気軽に来てほしいです。

病児・病後児保育室リニューアル

病児・病後児保育室で、お子さんをお預かりしています。

- 対象／小学校低学年までの病気の回復期、回復期ではないものの入院治療の必要のない児童
- 利用時間／月～土曜日 7時半～17時半
- 料金／1日 2,500円
- 問合せ／市民病院 ☎31-2101



訪問看護担当看護師インタビュー

コミュニケーションからはじまる看護



「会話も看護の一つ」
 訪問看護とは、看護師が患者さんの自宅を訪れ、看護にあたることです。
 患者さんは高齢のご夫婦や一人暮らし、障害のある方とさまざまです。介護の内容も、薬の管理からお風呂の介助まで人それぞれですが、会話も大切な看護の一つだと思っています。

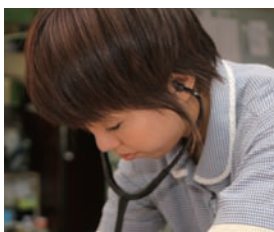

「喜ばれると、次も頑張ろう」
 お宅を訪問するととても喜ばれます。感謝されたいからというわけではありませんが、喜んでいただけると、次も頑張ろうという気持ちになります。
 病院では目の前の患者さん一人のことしかわかりませんが、訪問すると賞状や写真が必要であつても「若い頃こんな仕事をしてたんだ」とか、その人の人生がかいま見えることがあります。訪問看護はその人全体を見ることができますね。

訪問看護担当看護師 **井原 睦美**
 平成 24 年 4 月から市民病院に勤務

トピックス

「できる限り力になってあげたい」
 県内の市民病院で、訪問看護の部署があるのは玉野市も含めて数件しかありません。
 高齢化が進むいま、昔ならずつと病院におられた方でも、在宅に変えなければならぬ人が増え、今まで以上に訪問看護が必要になってくるのではないのでしょうか。
 患者さんから頼りにされる仕事ですし、頼られていると思うと何とかしてあげたい、力になってあげたいと思います。市民病院では訪問リハビリテーションもやっていますので、困ったことがあったら、お気軽にご相談ください。



市民病院小児科のご紹介

小児科の時間外診療・救急外来は日曜日24時間対応しています。



■問合せ／市民病院 ☎31-2101

◆◆ 掲示板 ◆◆

みやまでチャージ!!



みやま公園に電気自動車用急速充電器を設置します。12月12日(水)から無料で使えますので、ぜひご利用ください。

■設置場所／みどりの館みやま駐車場

■使用時間／水～日曜日 9時～17時

※月・火曜日は使用できません。

■料金／無料

■使用方法／みどりの館みやま、または環境保全課までお申し出ください。

■問合せ／環境保全課 ☎32-5520

文化・スポーツ顕彰表彰式



平成24年度玉野市文化・スポーツ顕彰表彰式が行われ、3人の方が受賞されました。

【左2番目から(敬称略)】※田代早紀さんは代理の方です。

功労賞	ソフトボール	鳥井口 清治	玉野市ソフトボール協会事務局長を務める
栄光賞	卓球	田代 早紀	全日本卓球選手権大会女子シングルス3位
栄光賞	ゴルフ	近藤 利夫	日本グランドシニアゴルフ選手権競技優勝

■問合せ／教育総務課 ☎32-5571

土地売却のお知らせ

一般競争入札により土地を売却します。

■所在地／北方528番、535番3

■面積／1,275㎡

■地目／雑種地

■最低売却価格／8,567,200円

■用途地域／市街化調整区域

■申込方法／

購入を希望される人は、「入札参加申込書」に必要事項を記入・押印の上、契約管理課にお申し込みください(電話・FAX不可)。

■申込期間／12月10日(月)～20日(木)

8時半～17時15分

※土・日を除く

■入札日時／1月10日(木) 13時半～

■入札場所／市役所2階 第1会議室



■注意事項／

- (1) 募集要領をよく読み、納得の上でお申し込みください。
- (2) 売却物件は現況での引き渡しとなりますので、現地をよくご確認ください。なお、2筆の土地の間に水路が存在します。水路については農林水産課と十分な協議をお願いします。
- (3) 入札参加申込書・募集要領は契約管理課・東見市民センターに用意しています。(市ホームページからダウンロードできます。)
- (4) 玉野市税等に滞納がある場合は申し込みを取り消します。

■問合せ／契約管理課 ☎32-5518

広告

掲
示
板

架空請求にご注意を！

心当たりのないメールには絶対反応しない

Q. 突然、携帯電話にこんなメールが！心当たりはないけど、連絡した方がいいの？

『ご利用の携帯端末からサイトの無料期間中にご登録いただきましたが、退会手続きをされていないため継続して費用が発生しています。現在、サイトの管理会社から依頼を受け、法に基づき身辺調査を行っています。調査終了後、調査費を含め回収機関から自宅や勤務先に請求に伺います。本日中にご連絡いただけない場合は、法的措置をとらせていただきます。本通知を最終通告とします。』

**A. 絶対に連絡しないでください！
不安な場合は消費生活相談窓口へ！**

サイトにアクセスしただけでは利用契約が成立したことにはならず、また、サイト側に個人を特定できる情報は伝わっていません。連絡することによって、氏名や電話番号などの個人情報が伝わってしまい、悪質な請求や脅迫をされるケースもあります。

何度も届く場合は、携帯電話機能やサービスを利用し受信の設定変更や、電話番号やアドレスの変更などをして防ぎましょう。

また、日頃からインターネットの利用については注意し、不用意なアクセスはしないようにしましょう。不安を感じたりトラブルになったりした場合は、消費生活相談窓口にご相談ください。また、脅迫され支払った場合は警察に

■連絡先

○市民課 ☎32-5521 受付:月～金 8時半～17時15分(祝日・年末年始を除く)

○岡山県消費生活センター ☎086-226-0999 受付:火～日 9時～12時、13時～17時(祝日・年末年始を除く)

災害時の備え (地震の揺れ対策)

ご自宅で家具の転倒防止対策は行われていますか？

阪神・淡路大震災では家屋の倒壊などによる圧迫死が犠牲者の9割を占めました。

そして、そのうちの約1割が家具類の転倒による死亡と考えられています。

また、東日本大震災における負傷原因のトップが家具類の転倒によるものです。

家具の転倒対策は命を守ることに直接つながります。まだの場合は早めに対策を。

■こんな場所に対策しましょう！

- ・いつも寝ているところ(寝室など)
- ・長くいるところ(茶の間など)
- ・食器棚など、倒れると危険なものがある場所(台所など)

■対策方法

- ・重い家具や背の高い家具は、固定器具や耐震粘着マットなどを利用しましよ

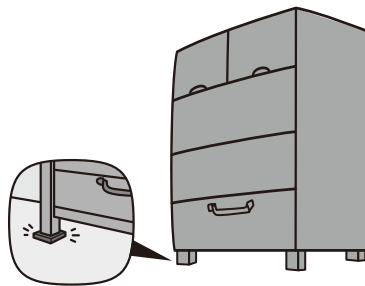

う。ただし、金具や支え棒などで固定する場合は、取り付ける天井や壁に十分な強度が必要です。

- ・家具の配置を工夫して、安全なスペースを確保しましょう。特に出入り口や廊下は避難路を確保するため、できるだけ物を置かないようにしてください。

※ガラスの破片の散乱に備えて、台所等には座布団やスリッパなどを常備しましょう。

■問合せ/危機管理課 ☎32-5560

各種検診

成人の健康づくり

場所：すこやかセンター

19 水 フレッシュ体操教室 10時~11時半
いきいき体操教室 13時半~15時

骨粗しょう症検診

対象：18歳~70歳までの女性
料金：500円

7 金 すこやかセンター 13時半~14時半
※ストッキングの着用は避けてください。

※行事等の詳しい内容については各戸配布の『まるごと検診ガイドブック』をご覧ください。

■問合せ/すこやかセンター
☎31-3310

ふれあいいきいきサロンで介護予防！

サロンとは、一人暮らしや家の中で過ごしがちな高齢者と、地域の人たちが集う「仲間作りの場」です。

皆さんが、楽しく、いきいきと地域の中で暮らしていけるように、自主的に活動しています。

どこでやっているの？

個人の家や集会所、市民センターなどさまざまです。

どんなことをしているの？

おしゃべりやレクリエーション、軽い運動などです。
「気楽に」「無理なく」「自由に」がサロンの魅力です。

設立するには？

地域包括支援センターが立ち上げや運営の応援をしています。
興味のある人は、お問い合わせください。

■問合せ/地域包括支援センター ☎33-6600

簡単な運動で筋力や骨の衰えを予防しましょう！

寒くて体を動かす機会が少なくなっていますか？
自宅で簡単に座ってできる運動を紹介します。

足首の曲げ伸ばし

- ①両手を後ろにつき、ひざを伸ばして座ります。
 - ②背中を伸ばし、かかとをできるだけ体の側へ、つま先が向こう側へ伸びるように足首を伸ばします。5秒ほど停止した後、今度はできるだけ反対に、つま先が体の側にくるように曲げます。
 - ③これを5~10回繰り返します。
- ※ひざから足首にかけて、より強い力を入れてそらすためには、かかとを持ち上げる気持ちで行うと効果的です。



片足上げ

- ①背中をきちんと伸ばした姿勢で椅子に座ります。
 - ②ひざを伸ばしたまま、片方の足をゆっくり持ち上げます。
 - ③無理に伸ばしすぎないように注意し、ゆっくりと下ろします。
 - ④片方ずつ、左右それぞれ10回行いましょう。
- ※足をまっすぐピンと伸ばすとひざが痛む人は、途中でやめ、軽くまげたまま行うとよいでしょう。



からだを動かすことは免疫力アップにもつながります。
目覚めた時やテレビを見ながらなど、少しの時間でも運動してみましょう。

■問合せ/すこやかセンター ☎31-3310

広告

文化センターガイド

●ホール

12月2日(日) 12時～16時半 文化協会日本舞踊発表会
 12月8日(土) 10時～15時 宇野地区第3回健康まつり
 12月9日(日) 18時半～20時 劇団コーロの三びきの子ぶた
 12月16日(日) 14時～16時
 2012市民コンサート
 ハッピー・クリスマス・フェスティバル
 12月22日(土) 13時半～16時 ピアノ発表会

●ギャラリー

11月29日(木)～12月2日(日)
 文化祭 硬筆書道展

中央公民館 ☎31-3711

新着図書のご案内

はじめてのWindows8
 最新機能編 村松 茂
 本屋さんで待ち合わせ 三浦 しをん
 いのちの使いかた 日野原 重明
 池上彰の政治の学校 池上 彰
 東京ディズニーリゾートアトラクションガイドブック
 2013年版 ディズニーファン編集部
 iPhoneアプリ究極ランキング 2012-2013
 三谷幸喜のありふれた生活 10 三谷 幸喜
 おひとりさま、犬をかう 折原 みと
 絞殺人事件 内田 康夫
 空より高く 重松 清
 遠雷の夕 鳥羽 亮
 憑物語 西尾 維新
 禁断の魔術 東野 圭吾
 水のかたち 上 宮本 輝
 ソロモンの偽証 第2部 宮部 みゆき

※最新の最新図書については、図書館だよりを
 ご覧ください(各市民センターにあります)。

おはなしとんとランド

とき 12月8日(土) 11時～11時半 **入場無料**
 ところ 文化センター1階
 憩いの読書室
 テーマ クリスマスのおはなし
 内容 読み聞かせ、紙芝居 など

おはなしのひろば

とき 12月22日(土) 11時～11時45分 **入場無料**
 ところ 文化センター1階
 第1研修室
 テーマ もうすぐクリスマス
 内容 読み聞かせ、工作・手あそび

12月の展示コーナー

次のテーマに沿った本を展示しています！
 〈一般書〉手作り生活、はじめてみませんか？
 〈児童書〉もうすぐクリスマス

移動図書館めばる号の巡回

※天候により運休する場合があります。

12月5日 (第1水曜日)	10時～10時半 10時50分～11時半 14時～14時半	大崎公民館 横田公民館 日比幼稚園前
12月12日 (第2水曜日)	10時～10時半 10時50分～11時半 14時～14時半	玉原公園(交番となり) 荘内南幼稚園前 向日比1丁目コミュニティハウス
12月21日 (第3金曜日)	10時～10時半 11時～11時半 11時50分～12時半 14時半～15時	さくらのさく郷 ケアハウス コスモス 番田公民館 東紅陽台1丁目集会所

本のリサイクル市

■日時/1月12日(土) 10時～15時 ■場所/文化センター1階ギャラリー
 入場整理券は1月4日(金)から各市民センター、図書館で配布予定です。
 ■入場料/無料

図書館
☎31-3712

12月の休館日
中央公民館・図書館

11月27日(火)～12月2日(日)、3日(月)、4日(火)、10日(月)、17日(月)、
 23日(日)、24日(月)、28日(金)～1月3日(木) ※色文字は図書館のみ休館。

広告

保育園入園児募集

■**受付期間**／12月1日(土)～17日(月) 厳守

※受付期間を過ぎると、希望園に入園できない場合があります。必ず受付期間内にお申し込みください。
(子育て支援課での受付は土・日を除く。ただし各保育園では土曜も可)。

■**受付時間**／8時半～17時15分

■**提出書類**／入所申込書(申込書は、各保育園・子育て支援課にあります。)

■**提出先**／各保育園、または子育て支援課

■**入園資格**／市内に住所がある就学前の乳幼児で、次のいずれかに該当し、その児童の保育ができないこと。

- ①(家庭外労働) 児童の親が家庭の外で仕事をしている場合
 - ②(家庭内労働) 児童の親が児童とはなれて日常の家事以外の仕事をしている場合
 - ③(母親の出産等) 親が出産の前後、病気、負傷、心身に障害がある場合
 - ④(病人の看護等) その児童の家庭に長期にわたる病人や、心身に障害がある人がいるため、親がいつもその看護にあたっている場合
 - ⑤(家庭の災害) 火災や風水害、地震などの不幸があり、その家を失ったり、破損したため、その復旧の期間中である場合
 - ⑥(親のいない家庭) 死亡、行方不明、拘禁などの理由によって親がいない家庭の場合
 - ⑦(その他) 市長が認める前①～⑥に類する状態にある場合
 - ⑧(その他) 近隣に幼稚園がない場合
- ※①～④と⑥は、親以外の人が保育できる場合を除きます。

■**開設時間**／月～土曜日 7時半～17時半

(年末年始、祝日など休園日を除く。延長保育実施園は19時まで)

※築港ちどり保育園・紅陽台ちどり保育園は、7時～19時

■**保育料**／平成24年分の所得税等に応じて算定(減免規定あり)

■**保育園一覧**

保育園名	所在地	電話番号	定員(人)
田井保育園	田井3-10-1	21-3342	100
宇野保育園	宇野2-23-2	21-3846	70
玉保育園	認定こども園をご覧ください。		
玉原保育園	玉原2-7-41	31-6194	180
和田保育園	和田2-7-10	81-8167	70
渋川保育園	渋川1-2-10	81-6803	70
槌ヶ原保育園	槌ヶ原978-1	71-3042	160
大崎保育園	東七区1-2	51-2104	60
八浜保育園	八浜町八浜1488	51-2460	80
後閑保育園	後閑1491-2	41-2072	60
サンマリン保育園	山田3233-2	43-9880	140
鉾立保育園	北方1216	66-5130	60
築港ちどり保育園	築港2-15-16	21-3347	230
紅陽台ちどり保育園	岡山市南区西紅陽台3-1-116	08636(2)2241	200

※紅陽台ちどり保育園の定員には、岡山市分の定員を含んでいます。

※現在、保育園に通われているお子さんも入園申請をしていただく必要があります。

※定員は新規・継続入園児を含めた人数です。

○乳児保育(生後6か月から)

築港ちどり保育園・玉原保育園・紅陽台ちどり保育園・サンマリン保育園・大崎保育園

○延長保育

(7時～19時) 築港ちどり保育園・紅陽台ちどり保育園

(7時半～19時) 玉原保育園・槌ヶ原保育園・サンマリン保育園・大崎保育園

○一時保育

築港ちどり保育園・玉原保育園・サンマリン保育園

○休日保育

築港ちどり保育園

○子育て支援センター 築港ちどり保育園・玉原保育園

※各園で園庭開放を行っています。詳しくは、22ページをご覧ください。

■**申込み・問合せ**／各保育園、または子育て支援課 ☎32-5554

幼稚園入園児募集

- 受付期間／12月3日(月)～10日(月)
※土・日を除く
- 受付時間／8時半～17時
- 提出書類／幼稚園入園申込書(申込書は、各幼稚園で12月3日(月)から配布します。)
- 提出先／各幼稚園
- 入園資格／市内在住で、次の年齢の人
 - ・3歳児・・・平成21年4月2日から平成22年4月1日生まれの幼児
 - ・4歳児・・・平成20年4月2日から平成21年4月1日生まれの幼児
 - ・5歳児・・・平成19年4月2日から平成20年4月1日生まれの幼児
- 開設時間／月～金曜日 9時～14時(水曜日は午前中)※園や年齢によって異なります。
- 保育料／月額6,100円
- 市内の幼稚園一覧(市立幼稚園に学区はありません)

幼稚園名	所在地	電話番号
田井幼稚園	田井 3-22-36	31-0746
宇野幼稚園	宇野 2-14-16	21-3047
玉幼稚園	認定こども園をご覧ください。	
玉原幼稚園	玉原 2-22-2	31-7863
和田幼稚園	和田 6-12-2	81-1884
日比幼稚園	御崎 2-3-7	81-7069
荘内幼稚園	用吉 1102	71-2283
荘内南幼稚園	滝 58	71-0184

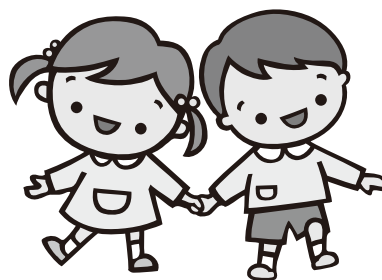

※どの園も見学できます。ご希望の人は、各園に事前にご連絡ください。

■問合せ／各幼稚園、または学校教育課 ☎32-5575

玉認定こども園入園児募集

玉幼稚園は平成24年度をもって閉園とし、平成25年度から、玉保育園に幼稚園部を併設した「玉認定こども園」を新設します。

- 受付期間／12月1日(土)～17日(月)厳守
※受付期間を過ぎると入園できない場合がありますので、必ず受付期間内にお申し込み ください(子育て支援課での受付は土・日を除く。ただし玉認定こども園(現玉保育園)では土 曜も可)。
- 受付時間／8時半～17時15分
- 提出書類／入所申込書(申込書は、玉認定こども園・子育て支援課にあります。)
- 提出先／玉認定こども園(現玉保育園)、または子育て支援課
- 入園資格／
 - ・保育園部・・・保育園と同じ
 - ・幼稚園部・・・幼稚園と同じ
- 開設時間／
 - ・保育園部・・・月～土曜日 7時半～17時半
 - ・幼稚園部・・・月～金曜日 8時半～13時半
 ※どちらも年末年始、祝日など休園日を除く。
 ※預かり保育を実施。利用は月5回まで。時間は13時半～17時。料金は1回500円。
- 保育料／
 - ・保育園部・・・平成24年分の所得税等に応じて算定(減免規定あり)
 - ・幼稚園部・・・月額11,100円(給食費を含む)(減免規定あり)
- 認定こども園

認定こども園名	所在地	電話番号	定員
玉認定こども園	玉2-1-7	21-3392	保育園部(長時間保育)利用児 50人
			幼稚園部(短時間保育)利用児 20人

■申込み・問合せ／玉認定こども園(現玉保育園)、または子育て支援課 ☎32-5554

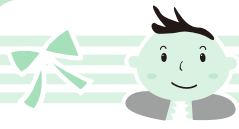

子育て応援ページ



子育て支援センターだより ～あなたの子育て応援します～ (子育て支援センターを中心に市内保育園も一緒に応援します)

子育て広場(園庭開放)へどうぞ!

園庭開放は、同世代の子どもたちと出会うチャンスです。

ぜひ、遊びに来てください。

■開放日/毎週火・木曜日(9時半～11時)
※12月29日(土)～1月3日(木)はお休みです。

■対象/就学前の子どもと保護者

■園開放行事/12月4日(火)

もちつき……築港ちどり保育園支援センター
パネルシアター……玉原保育園支援センター

■各保育園の園庭開放日(支援センター以外)

【12月実施日】

田井5・21日 宇野5・21日 玉12日 和田12日
渋川19日 槌ヶ原14・19日 大崎12・19日
八浜12日 後閑5・21日 サンマリン5・19日
銚立5・19日 紅陽台ちどり12・25日

クリスマス会のご案内



子ども達が楽しみにしているクリスマス!サンタさんと一緒に楽しいひと時を過ごしませんか?

■日時/12月18日(火) 10時～

■場所/すこやかセンター やまももホール

※予約不要。

※お車でお越しの人は、すこやかセンター臨時駐車場をご利用ください。

子育て広場(プレイルーム)で一緒に遊ぼう!



毎週、水曜日に保育士が訪問しています。

■時間/10時半～11時半

■場所/すこやかセンター プレイルーム

子育て相談のお知らせ

子育てに関する相談を随時お受けします。

■利用日/月～金曜日(電話、または来園)

※月1回保健師が来園し、発育・健康等について相談をお受けします。

【保健師来園日】

玉原保育園 12月11日(火) 10時～11時

築港ちどり保育園 12月20日(木) 10時～11時

《問合せ》

玉野市地域子育て支援センター

玉原保育園/玉原 2-7-41 ☎31-6192

築港ちどり保育園/築港 2-15-16 ☎21-3347

子育て支援課/市役所内 ☎32-5554

広告

子育て応援ページ

児童館だより ☎32-3778

●わくわくランド(巡回児童館)



参加自由

- 日時 / 12月14日(金) 10時~11時
- 場所 / 日の出ふれあい会館
- 内容 / 手遊び、ふれあい遊び、エアージャンプ、クリスマスグッズ作り

●にこにこタイム

- 日時 / 12月5日(水) 10時半~11時半
- 場所 / レクレセンター ミーティングホール
- 内容 / 3B体操を親子で楽しみましょう

参加自由

●えほんの時間

- 日時 / 12月12日(水)、19日(水)、21日(金) 10時半~
- 場所 / 児童館

参加自由

●もちつき大会



- 日時 / 12月27日(木) 9時半~11時半
- ※雨天決行
- 場所 / 児童館、駐車場、プレイルーム(雨天の場合テント使用)

- 対象 / 3歳児~小学生(幼児については保護者同伴)
- 定員 / 30人
- 参加費 / 200円
- 持ち物 / エプロン、三角巾、手拭きタオル、上靴
- 申込方法 / 12月2日(日) 9時より受付開始。電話可。

※家族分のみのお申し込みを受け付けます。

(休館日)

3日(月)、10日(月)、14日(金)、15日(土) 13時まで、16日(日)、17日(月)、23日(日)、24日(月)、29日(土)~1月3日(木)

親子の健康づくり ☎31-3310

★印の行事は予約制

場所：すこやかセンター

日曜日	事業名	時間
6 木	★幼児の発達相談	9時~
7 金	乳児健診(H24年1月生)	13時15分~14時
11 火	3歳児健診(H21年6月生)	13時15分~14時
12 水	育児相談	10時~11時
17 月	★わんぱく教室	16時~17時
18 火	★幼児の発達相談	9時~
20 木	1歳6か月児健診(H23年5月生)	13時15分~14時

場所：荘内市民センター

20 木	にこにこ子育て相談	10時~11時
------	-----------	---------

広告

リフォーム済み!

市有住宅(和田)入居者募集中!!

即入居可

4.2万円~4.9万円 / 3DK
敷金3か月分

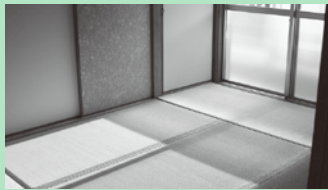

■申込資格／●市内に定住しようとしている、または市内の企業に就労・内定している ●市税等の滞納がない ●暴力団員でない ●家賃・敷金を支払う能力がある ●収入基準（世帯1か月の合計所得が139,001円～313,000円）を満たしている

●参考間取図



●地勢/南向き ●建設年/ A・昭和56年、B・昭和57年 ●間取り/ 3DK ●広さ/ A・50.92㎡、B・56.08㎡ ●構造/ 4階建て鉄筋コンクリート ●敷金/家賃3か月分 ●礼金/不要 ●トイレ/水洗 ●ガス/プロパン ●駐車場/ 1台(無料) ●交通/ 日比中学校まで徒歩3分、三井生協和田店まで徒歩10分、和田社宅前バス停徒歩11分

●所在地/ A・和田7-5-1
B・和田7-5-2

申込み随時受付中!

詳しくはお問い合わせください。

■問合せ/ 都市計画課 ☎32-5544



お知らせ

年末・年始のお知らせ

ごみ・し尿の収集について

■ごみの収集

- ・12月28日(金)まで収集
 - ・12月29日(土)～1月3日(木)まで休み
 - ・1月4日(金)から平常通り収集
- ※「玉野市ごみ分別収集カレンダー」をよく確認してから出してください。
- ※1月4日～8日のごみ収集は、出されるごみの量が大変多いので、いつもの時間に収集することができません。収集もれを防ぐためにも必ず8時までにに出してください。

■ごみの持ち込み

- 東清掃センター、一般廃棄物最終処分場(和田)への持ち込みは
- ・12月28日(金)まで受付
 - ・1月4日(金)から平常通り受付

■粗大ごみの戸別収集

- ・12月28日(金)まで収集
 - ・1月4日(金)から平常通り収集
- ※平日と毎月第4日曜日(12月は23日)は、東清掃センターへの粗大ごみの持ち込みも可能です(受付時間8時半～16時半)。

■し尿の収集

- ・12月28日(金)まで収集
- ・12月29日(土)～1月6日(日)まで休み
- ・1月7日(月)から平常通り収集

■リサイクルプラザ

- ・12月27日(木)まで開館
- ・12月28日(金)～1月4日(金)まで休館
- ・1月5日(土)から平常通り開館

■問合せ

- 環境保全課 ☎32-5520
- 東清掃センター(ごみの収集・持ち込み・粗大ごみ) ☎21-3383
- 最終処分場(埋立てごみ) ☎81-5371
- 西清掃センター(し尿) ☎81-8139
- リサイクルプラザ(9時～16時) ☎33-7377

●し尿収集業者

- 玉野環境技術(株)
- 対象地区** 玉(3～5丁目、6丁目の一部)、奥玉、玉原、和田、日比、渋川、荘内
- ☎32-5033
- (有)築港衛生
- 対象地区** 田井、築港、宇野、玉(1・2丁目、6丁目2～7番、13、14番)、八浜、山田、東児
- ☎21-5336

お休みのお知らせ

●市役所・各市民センター●

- ・12月28日(金)まで開庁
- ・12月29日(土)～1月3日(木)まで休み
- ・1月4日(金)から平常通り開庁

●図書館●

- ・12月27日(木)まで開館
- ・12月28日(金)～1月3日(木)まで休み
- ・1月4日(金)から平常通り開館

●シーバス・乗合タクシー●

- ・12月28日(金)まで運行
- ・12月29日(土)～1月3日(木)まで休み
- ・1月4日(金)から平常通り運行

休日当番医

 内科  外科  歯科



○診療時間 (内科・外科)9時～17時
(歯科)9時～12時

※小児救急医療電話相談
#8000、又は086-272-9939
休日:18時～23時 平日:19時～23時



12月30日(日)

-  竹原内科医院(迫間) ☎71-0101
-  山田外科医院(和田) ☎81-7197
-  三宅歯科医院(玉) ☎21-3210



12月31日(月)

-  石井医院(築港) ☎21-2743
-  たまメディカルハビリテーショナルクリニック(玉) ☎31-6803
-  三宅歯科医院(田井) ☎32-2418



1月1日(火・祝)

-  玉野市民病院(宇野) ☎31-2101
-  松尾医院(宇野) ☎32-4662
-  赤木歯科医院(築港) ☎31-1771

1月2日(水)

-  松田病院(和田) ☎81-7821
-  みやもと整形外科医院(東紅陽台) ☎71-3030
-  赤司歯科医院(宇野) ☎32-1289

1月3日(木)

-  青井医院(宇野) ☎21-4370
-  宇野八丁目クリニック(宇野) ☎33-8080
-  あさの歯科医院(玉原) ☎31-7722

※カレンダーのページにも掲載しています。

水道修繕当番表

カレンダーの月曜日をご覧ください。
 ○期間は、月曜日朝8時から
 翌週月曜日朝8時
 ○年末年始は1日ごと朝8時から翌日
 朝8時
 ○東児・山田地区は
 (有)コーサン商会
 (☎66-5219)へ
 ■問合せ/水道課
 ☎33-9666

玉野けいりん

開催案内と配当金 61#
 ☎0180-998866
 (レース実況)
 ☎0180-998811
 (2車単・3連単)
 ☎0180-998812
 (2枠複・2枠単・2車複・3連複・ワイド)
 ※開催日が重なって、カレンダー
 に特に記載がない場合は、全レース
 併売です。

《人口の動き》

10月31日現在 ※()内は前月比
 ※住民基本台帳に記載されている数値

		(内訳)	
●世帯数	28,194 (0)	●出生	41人
●人口	64,558 (-38)	●死亡	61人
●男	31,397 (-18)	●転入	119人
●女	33,161 (-20)	●転出	125人
		●その他	12人 (職権消除等)

各種相談

	日時	場所	問合せ
介護相談	平日 8時半～17時15分	社会福祉協議会	☎31-5601
心配ごと相談	毎週金曜日 13時半～15時半	社会福祉協議会	☎31-5601
身体障害者相 談	毎週月曜日 (祝日除く) 10時～15時	すこやかセンター 障害者連絡交流室	☎32-3840
知的障害者 (児)相談	毎週月曜日 (祝日除く) 10時～15時	NPO法人かもめ (宇野 1-30-11)	☎21-3758
男女共同参画 の日常相談	水・祝日を除く 毎日 9時～16時	日の出 ふれあい会館	☎33-7867
青少年相談	平日 9時～17時	教育サポート センター	☎33-5115
学校問題相談	毎週水曜日 14時～17時15分	教育サポート センター	☎33-5115
精神保健福祉 相談(予約制)	12月17日(月) 13時半～15時	こころの里	12月14日までに 備前保健所へ ☎086-272-3934
年金相談 (予約制)	1月8日、15日、 22日(火) 10時～12時、 13時～16時	メルカ3階 ホール1 ※15日は荘内 市民センター	12月3日から 岡山西年金事務所へ ☎086-214-6541
住宅無料相談会 (予約制) リフォームなど	1月10日(木) 13時半～	水道庁舎1階 会議室	12月28日までに 都市計画課へ ☎32-5544
労務無料相談 (予約制)	毎週水曜日 (第5水曜日を除く)	社会保険労務士会 (岡山市北区野田 屋町 2-11-13)	前日までに社会 保険労務士会へ ☎086-226-0164

※岡山西年金事務所が岡山県社会保険労務士会に運営を委託しています。

金	土
納期のお知らせ 固定資産税(4期) 国民健康保険料 介護保険料 後期高齢者 医療保険料(6期) 納期限 12月25日	1 有(有)上久保設備 (槌ヶ原) ☎73-9393 ～3日 競輪祭小倉場外 (GI)～2日
7	8 佐世保記念場外 (GIII)～11日
伊東温泉記念場外 (GIII)～17日	15 男女共同参画の 法律相談 (日の出ふれあい会館) 13時～16時 (予約制) ☎33-7867
広島記念場外 (GIII)～24日	22
京王閣S級場外 ～30日	28 サガラ総合設備 (槌ヶ原) ☎71-3729 ～30日

市内の交通事故発生状況

平成24年1月1日～平成24年10月31日

	人身事故件数	死者数	負傷者数
平成24年	297件	1人	381人
昨年対比	-88件	-1人	-93人

定期的実施されている相談は欄外にまとめています。

カレンダーのページ

12月

休日当番医

(診療時間)

- 内科 9時～17時
- 外科 9時～17時
- 歯科 9時～12時

都合により、当番医が変更になる場合があります。

※小児救急医療電話相談
#8000. 又は 086-272-9939
休日：18時～23時
平日：19時～23時

市民病院情報コーナー

●脳ドック(要予約)

- 日時/毎週月曜日 10時～
- 場所/2階ドック室

●禁煙外来(要予約)

- 日時/毎週木曜日 14時～16時
- 場所/1階外来
- 問合せ/市民病院 ☎31-2101

乗合タクシーコールセンター ☎31-1411 (予約受付時間/7時～17時)

日	月	火	水	木
<p>※休日当番医の内科、外科、歯科をよくご確認ください。</p> <p> 内科 外科</p> <p> 歯科</p>	<p>市役所窓口延長日業務</p> <p>住民票・税証明の発行等、取扱業務は限られます。</p> <p>○窓口延長日/5日、12日、19日、26日(水)17時15分～19時</p> <p>□日曜開庁/2日(日)8時半～17時15分</p>		<p>KCT番組表</p> <p>アナログ 13チャンネル デジタル 312チャンネル</p> <p>12月の放送スケジュール</p> <p>9:30 たまのニュース 20:30 再放送番組 14:30 たまのニュース 0:30 たまのニュース 15:30 再放送番組 1:30 再放送番組 19:30 たまのニュース</p> <p>★たまのニュース/KCTワイドで放送された玉野市の出来事をまとめて、前半と後半に分けて放送します。</p> <p>★再放送番組/これまでに放送した市民チャンネルを放送します。</p> <p>【問合せ】総合政策課/☎32-5533</p>	
<p> 玉野市民病院 (宇野) ☎31-2101</p> <p> 玉野三井病院 (玉) ☎31-4187</p> <p> 中村歯科医院 (日比) ☎81-8241</p>	<p> (有)ヒノデ建設 (迫間) ☎71-6008 ~10日</p> <p> 豊橋S級場外 (FI) ~5日</p>			<p> なやみごと相談 (行政・人権相談) (市役所1階市民相談室) 9時～12時 ☎32-5506</p> <p> 財産問題相談 (社会福祉協議会) 10時～15時(予約制) ☎31-5601</p>
<p> 松田病院 (和田) ☎81-7821</p> <p> 三宅内科外科医院 (槌ヶ原) ☎71-2277</p> <p> 平山歯科医院 (長尾) ☎71-2850</p>	<p> 市民法律相談 (市役所1階市民相談室) 13時～16時(予約制)。12月3日から市民相談室へ ☎32-5506</p> <p> K.サービス (築港) ☎31-0899 ~17日</p>	<p> 調停相談 (文化センター) 13時～15時 ☎21-2908</p> <p> 瀬戸のめばる賞 (FII) ~13日</p>	<p> 糖尿病教室 (市民病院2階ドック控室) 13時半～15時</p>	
<p> 青井医院 (宇野) ☎21-4370</p> <p> 玉野市民病院 (宇野) ☎31-2101</p> <p> 藤原歯科医院 (八浜町八浜) ☎51-2078</p>	<p> (有)新井建設 (和田) ☎81-7358 ~24日</p>	<p> 法律相談 (社会福祉協議会) 10時～15時(予約制) ☎31-5601</p> <p> クリスマスカップ (FII) ~20日 ※18～20日[武雄S級]9～11R併売</p>		<p> 市民法律相談 (東児市民センター) 13時～16時(予約制)。12月3日から市民相談室へ ☎32-5506</p> <p> マタニティスクール(後期) (市民病院2階講堂) 13時半～15時半</p>
<p> 田川医院 (和田) ☎81-8345</p> <p> 中谷外科病院 (田井) ☎31-2323</p> <p> ふじわら歯科医院 (八浜町大崎) ☎51-2488</p>	<p> 井上クリニック (宇野) ☎32-0831</p> <p> 大西病院 (田井) ☎33-9333</p> <p> 三島歯科医院 (玉原) ☎31-5851</p> <p> DAIKOTEK(株) (田井) ☎31-9505 ~29日</p>	<p> 高松S級場外 (FI) ~27日</p>	<p> 糖尿病教室 (市民病院2階ドック控室) 13時半～15時</p>	<p> 県中央児童相談 (教育サポートセンター) 10時～☎33-5115</p>
<p> 竹原内科医院 (迫間) ☎71-0101</p> <p> 山田外科医院 (和田) ☎81-7197</p> <p> 三宅歯科医院 (玉) ☎21-3210</p> <p> 榊中原設備 (北方) ☎66-5598 ~31日</p>	<p> 石井医院 (築港) ☎21-2743</p> <p> たまがけ川ビルメンテナンス (玉) ☎31-6803</p> <p> 三宅歯科医院 (田井) ☎32-2418</p> <p> 豊工業 (宇野) ☎31-7330 ~1月1日</p>	<p> 玉野市民病院 (宇野) ☎31-2101</p> <p> 松尾医院 (宇野) ☎32-4662</p> <p> 赤木歯科医院 (築港) ☎31-1771</p> <p> 榊あい設備 (南七区) ☎51-2728 ~1月2日</p>	<p> 松田病院 (和田) ☎81-7821</p> <p> みやもと整形外科医院 (東紅陽台) ☎71-3030</p> <p> 赤司歯科医院 (宇野) ☎32-1289</p> <p> 榊スナミ工業所 (宇野) ☎31-6230 ~1月3日</p>	<p> 青井医院 (宇野) ☎21-4370</p> <p> 宇野八丁目クリニック (宇野) ☎33-8080</p> <p> あさの歯科医院 (玉原) ☎31-7722</p> <p> 有加藤水道工業所 (築港) ☎21-3482 ~1月4日</p>

玉野市フェイスブック連動企画



たまののできごと

<http://www.facebook.com/tamanocity>

いいね!**759**人(11月1日現在)
※玉野市フェイスブックページのいいね!の数



11月9日(金) 玉野4コマまんが祭り2012

11月9日(金)から11日(日)の3日間、ショッピングモールメルカで、「玉野4コマまんが祭り2012」が開催されました。去年に続き2回目の本イベント。多数の有名漫画家の作品パネルが会場を埋め尽くしました。また、コマを分割したシールを貼って作り上げる「巨大4コマ製作大作戦」も決行。1,000人を超える来場者の手により、ののちゃんの4コマ漫画は見事完成しました。年内はセントラルコートに展示予定です。



11月4日(日) 現代源平屋島合戦絵巻

11月4日(日)、高松市の屋島古戦場で「現代源平合戦絵巻」が開催されました。これは、瀬戸内国際芸術祭2013プレイベントで、源氏と平氏に分かれ、行軍(パレード)と合戦(運動会・コンサート)を行う現代版の屋島合戦。芸術祭の本会場となる玉野市からも約20人が参加しました。思い思いの衣装に身を包んだ参加者は、音楽に合わせて踊りながら街中を行軍。古戦場には約5,000人が集結し、玉入れや綱引き、騎馬戦など、1185年の合戦を思い起こさせるような熱い戦いを繰り広げました。



編集後記

今月号は取材のため、市民の方のご自宅に2件もお邪魔をしました。1件目は訪問看護(15ページ)の松本さん宅。看護風景を快く撮影させていただきました。「看護師さんが来てくれて、会話をするだけで気持ちが楽になる」とは、ご家族のお話。2件目はたまの温玉めしの(2,3ページ)の岡野さん宅。名前の由来などについてインタビューをして、実際に温玉めしまで作っていただきました。市民の方と触れ合って記事を作るのは、本当に刺激になります。毎月市民インタビュー!なんて記事は難しいかもしれませんが、これからも市民の方と距離の近い広報紙づくりができればいいなと思っています。



11月11日(日) 鳥人幸吉まちづくりフェア in Hachihama

11月11日(日)、八浜中学校で「鳥人幸吉まちづくりフェア in Hachihama」が開催されました。これは、世界で初めて空を飛んだといわれる八浜出身の表具師・浮田幸吉にあやかって開催されているイベント。雨のため屋内での開催となりましたが、会場には八浜の古い町並みのパネルや、模擬店などが立ち並び、参加者は飛行機模型工作やステージでの鼓隊演奏、居合演舞を楽しみました。



11月4日(日) くるりんクルクル～省資源・省エネルギー展～

11月4日(日)、リサイクルプラザ(槌ヶ原)で「くるりんクルクル～省資源・省エネルギー展」が開催されました。「楽しんで エコして リサイクル!」をテーマに、体験学習やクイズ、エコ教室などを実施。来場者は、不要になったダンボールで作った巨大迷路や、不用品を利用したおもちゃ工作などを楽しみました。環境問題が深刻になりつつある昨今。みんなリサイクルに興味を持ってくれたかな?



10月17日(水) 宇高国道フェリー最終便出発式

10月17日(水)、宇高国道フェリーが最終便出発式を執り行いました。昭和36年の創業から、宇野・高松間を結んでいた宇高国道フェリー。この日から1年間の運休に入り、51年の歴史にいったん幕を下ろすことになりました。最終便出発式当日は、あいにくの雨でしたが、宇野港には多くの報道陣や利用者など、束の間の別れを惜しむ人たちが詰めかけました。



発行・編集

岡山県玉野市政策部総合政策課 〒706-8510 岡山県玉野市宇野1-27-1
TEL 0863 (32) 5533 FAX 0863 (32) 5507
<http://www.city.tamano.okayama.jp> / Eメール kouhou@city.tamano.okayama.jp



玉野市の広報紙は環境にやさしい大豆インキを使用しています